



Stand 02/2021

In dit document bieden wij u een overzicht van de door ons geteste schakelaarseries voor gebruik met onze inbouw-besturingen voor verlichting en rolluiken.

In het eerste hoofdstuk vindt u een overzicht van de beschikbare adapters en de bijpassende compatibele series. Let ook op de aanwijzingen in de rechterkolom voor eventuele noodzakelijke aanpassingen aan de tuimelaar en het frame.

In het tweede hoofdstuk geven we een overzicht van de schakelaarseries waarvoor we op dit moment geen oplossing kunnen bieden.

BELANGRIJKE AANWIJZING

- ▶ Deze lijst wordt regelmatig bijgewerkt, maar vanwege het grote aantal schakelaarseries testen wij enkele modellen alleen op verzoek van onze klanten.
- ▶ Als uw assortiment schakelaars nog niet in deze lijst is opgenomen, neem dan contact op met de support (met vermelding van de schakelaarserie en/of de relevante artikelnummers van de fabrikant voor het frame en de tuimelaar).

1. OVERZICHT VAN DE COMPONENTEN

Voor het gebruik van onze inbouwapparaten is in ieder geval een adapter nodig. Indien nog niet bekend, controleer dan de fabrikant en het serie-/artikelnummer van uw bestaande frames en tuimelaars.

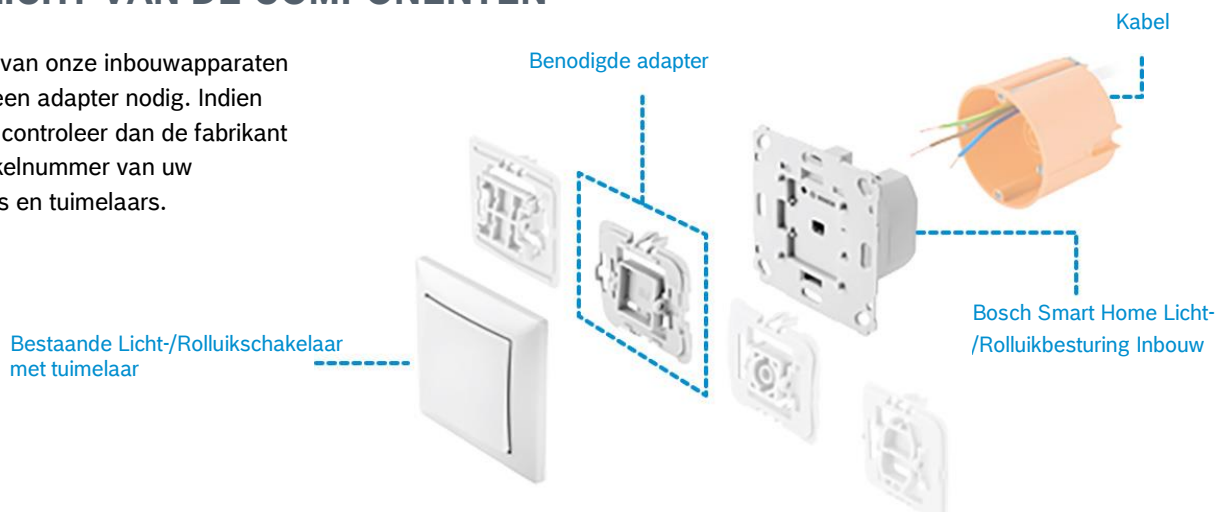

2. COMPATIBELE SCHAKELAARSERIES

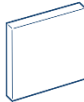
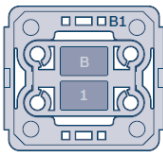
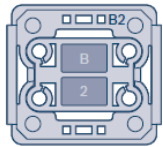
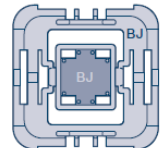
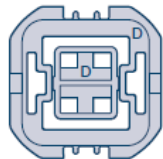
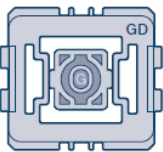
Adapter / Merk	Serie	Bestelnummers van de fabrikant (alleen kleur wit of vergelijkbaar)		Aanwijzingen
				(zie uitleg aan het einde van de tabel)
		Frame	Tuimelaar	
Berker (B1)				
	Arsys	13130069	14050069	
	K.1	13137009	14057009	
	K.5	13137003	14057009	
Berker (B2)				
	B.1	10111909	16201909	
	B.3	10113904	16201909	
	B.7	10116919	16201909	
	Q.1	10116089	16206089	
	Q.3	10116099	16206089	
	Q.7	10116189	16206089	
	S.1	10118989	16208989	
	Module 2	101102	162002	4)
Busch-Jaeger (BJ)				
	alpha	1721-24	1786-24	
	Busch-axcent / axcent pur	1721-284	1786-84	
	Busch-balance SI	1721-914	2506-914	
	Busch-Duro 2000 SI / SI Linear	2511-212	2506-212	
	Busch-dynasty	1721-831	1786-81	
	carat	1721-811	1786-84	
	future linear	1721-184	1786-84	
	Reflex SI / SI linear	2511-214	2506-214	
	solo	1721-80	1786-84	
Düwi / Popp (D)				
	Architaste			3), 4)
	Arcada			3), 4)
	Eco			2), 4)
	EverLuxe (Forever)			4)
	PrimaLuxe			3), 4)
	ProLuxe (Quadro)			4)
	Standard Quadro (Plus2000)			4)
	Trend			2), 4)
Gira Standard (GD)				
	Standaard	21115	67915	4)

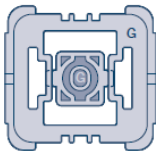
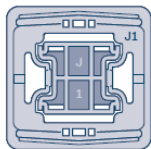
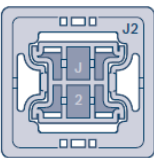
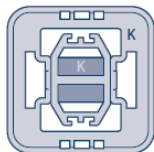
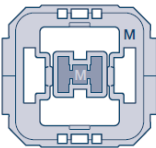
Adapter / Merk	Serie	Frame	Tuimelaar	Aanwijzingen
Gira 55 (G)				
	ClassiX	0211 621	0296 03	
	E2	0211 29	0296 03	
	E22	0211 203	0296 03	
	E3	0211 410	0296 03	
	Esprit	0211 12	0296 03	
	Event	0211 334	0296 03	
	Standaard 55	0211 03	0296 03	
	Studio	0211 130	0296 03	
Jung (J1)				
	CD 500	CD 581 WW	CD 590 WW	1)
	CD plus	CDP 581 WW	CD 590 WW	1), 2)
	LS 990	LS 981 WW	LS 990 WW	1)
	LS design	LSD 581 LG	LS 990 LG	1)
	LS plus	LSP 981 GLAS	LS 990 WW	1)
Jung (J2)				
	A 500	A 581 WW	A 590 WW	1)
	A creation	AC 581 WW	A 590 WW	1)
	A plus	AP 581 BL WW	A 590 WW	1)
	AS 500	AS 581 WW	AS 591 WW	1)
Kopp (K)				
	Alaska	401713080		
	Athenis	402629067		
	Ambiente	305213086		1)
	Cadiz	405002009		1)
	Europa	303213060		1), 2)
	Paris (Objekt HK 05)	308502066		1)
	Milano	305713067		1), 2)
	Rivo	404117065		1)
	Venedig	400129060		1)
Merten (M)				
	1-M	389119	432119	
	Atelier-M	388119	432119	
	M-Plan	486119	432119	
	M-Pure	MEG4010-3619	432119	
	M-Smart	478119	432119	
	M-Arc	485119	432119	4)
	M-Star	467114	432119	4)
	Atelier-Basis	397119	310119	1)
	M1_Basis	397118	310119	1)

Toelichting bij de aanwijzingen:

1. Tuimelaarhouders moeten worden ingekort
2. Frame-uitsparing moet groter worden gefreesd
3. De uitbreekhoeken in de frames moeten worden verwijderd
4. Niet meer aangeboden door de fabrikant (stopgezet model)

3. NIET-COMPATIBELE SCHAKELAARSERIES

Merk	Serie	Aanwijzingen
Berker	R.classic Serie 1930 / Glas TS	
Busch-Jaeger	Decento Impuls	
Els0	Joy	Alternatief product beschikbaar EAN 4047976529940
Gira	Vlakschakelaar S-Color	
Hager	Kallysto Pur	
Kopp	Standaard	
Opus	Kubus InForm	
Schrack	Visio	
Siemens	Delta	Alternatief product beschikbaar EAN 4047976552641

4. MONTAGE-INSTRUCTIES VOOR DE ADAPTER

4.1 ALGEMEEN

Bij vervanging van bestaande schakelaars gaat u als volgt te werk:

- Trek de tuimelaar van het frame van de schakelaar.
- Trek het frame van de schakelaar.
*(Bij sommige fabrikanten is het frame vastgezet met een extra klemstuk.
Het klemstuk is misschien niet meer nodig nadat de adapter is gemonteerd, maar controleer het toekomstige gebruik voordat u het stuk wegdoet).*
- Als er geen aanpassingen nodig zijn, plaatst u de adapter in de tuimelaar.
(Afhankelijk van het bouwjaar en het ontwerp kan meer kracht nodig zijn om de adapter volledig te laten vergrendelen.)
- Houd het frame tegen de inbouwactuator.
- Druk de tuimelaar met gemonteerde adapter op het apparaat tot het frame stevig vastzit.
Let daarbij op de positie van de aanwezige sleufgaten.
(In sommige gevallen kunnen behangresten de montage hinderen. Verwijder ze voorzichtig indien nodig.)

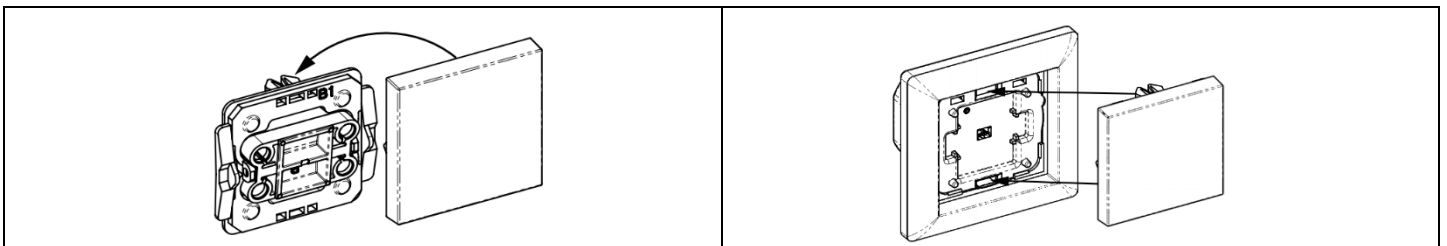

4.2 VEREISTE AANPASSINGEN VOLGENS ADAPTER EN SCHAKELAARSERIE

Jung J1

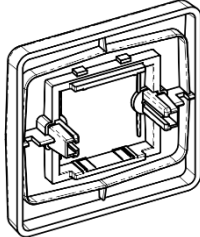
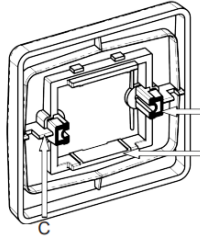
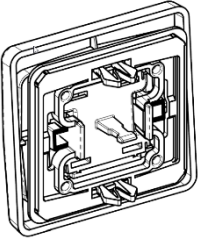
<p>Voor een optimale werking moet de houder aan de achterkant van de tuimelaar gedeeltelijk worden ingekort.</p>		<p>Tuimelaarhouder niet-ingekort (origineel)</p>
<p>Ga hiervoor als volgt te werk:</p> <ul style="list-style-type: none"> • Kort de zijdelingse houders (A) aan de achterkant van de tuimelaar in tot de lengte van de houders in het midden (B). • Het kan ook nodig zijn de steunen aan de zijkant (C) in te korten of te verwijderen. 		<p>Tuimelaarhouders ingekort</p>
<p>Monteer de adapter op de tuimelaar.</p>		<p>Adapter gemonteerd op tuimelaarhouder</p>

Jung J2

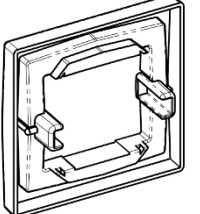
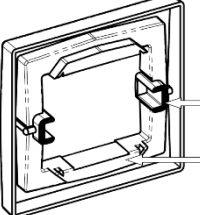
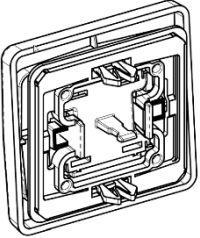
<p>Voor een optimale werking moet de houder aan de achterkant van de tuimelaar gedeeltelijk worden ingekort.</p>		<p>Tuimelaarhouder niet-ingekort (origineel)</p>
<p>Ga hiervoor als volgt te werk:</p> <ul style="list-style-type: none"> • Kort de zijdelingse houders (A) aan de achterkant van de tuimelaar in tot de lengte van de houders in het midden (B). 		<p>Tuimelaarhouders ingekort</p>
<p>Monteer de adapter op de tuimelaar.</p>		<p>Adapter gemonteerd op tuimelaarhouder</p>

Düwi / Popp

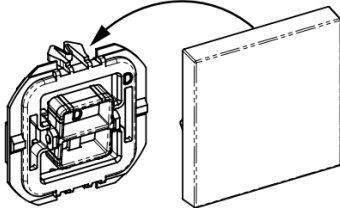
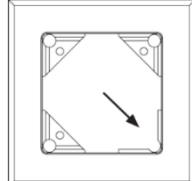
<p>Monteer de adapter op de tuimelaar.</p>	
<p>Verwijder indien nodig de 4 driehoekige hoeken in de hoeken van het frame langs de geperforeerde rand.</p>	

Kopp

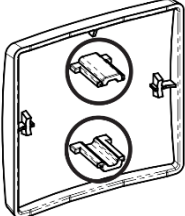
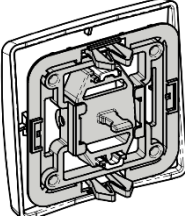
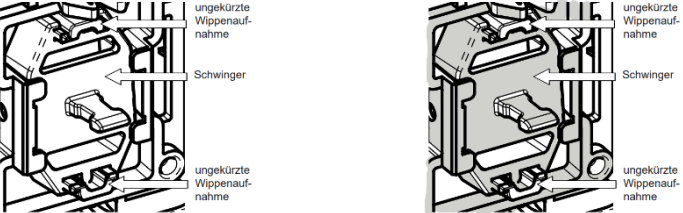
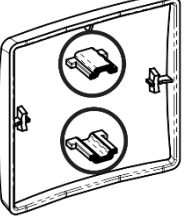
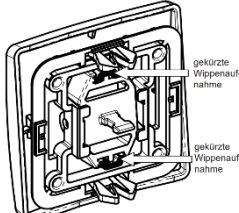
<p>De houder aan de achterkant van de tuimelaar moet gedeeltelijk worden ingekort.</p>	 <p>Tuimelaarhouder niet-ingekort (origineel)</p>
<p>Om de vereiste resterende lengte van de houders te bepalen, monteert u de adapter op de tuimelaar.</p>	
<p>De tuimelaarhouder mag niet buiten het onderste deel van de tuimelaar uitsteken. Markeer daarom het uitstekende deel van de tuimelaarhouder.</p>	
<p>Maak vervolgens de adapter weer los van de tuimelaar en kort de tuimelaarhouder in volgens de markering.</p>	 <p>Tuimelaarhouder ingekort</p>
<p>Monteer de adapter opnieuw op de tuimelaar. Bij sommige ontwerpen kan het nodig zijn de frame-uitsparing iets te vergroten.</p>	 <p>Adapter met ingekorte tuimelaarhouders</p>

Merten

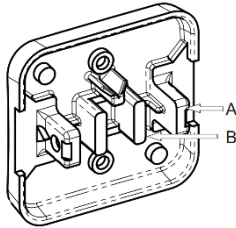
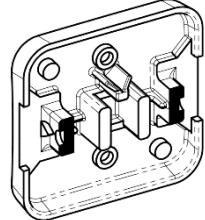
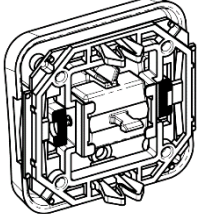
<p>Om een optimale werking te garanderen, moeten bij oudere series van Merten zoals System M en Atelier M de zijdelingse houders (A) aan de achterkant van de tuimelaar worden ingekort tot de lengte van de houders in het midden (B).</p> <p>OPGELET: de tuimelaars van Merten zijn gemaakt van thermoharder. Dit materiaal is zeer broos bij het nabewerken. Ga daarom bijzonder voorzichtig te werk.</p>		<p>Atelier M / System M niet-ingekort (origineel)</p>
		<p>Atelier M / System M ingekort</p>
<p>Monteer de adapter op de tuimelaar.</p>		<p>Tuimelaar met gemonteerde adapter</p>